

PLAKA - SPOUWHAKEN

Spouwhaken n°4 - met een gedraaid en een gegolfd uiteinde

REF 02.05.04 - Versie V01 - 10/08/2020

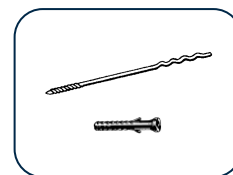

Productbeschrijving



De spouwhaak n°4 is recht en is voorzien van een gedraaid uiteinde om zich te kunnen verankeren in de binnenmuur door middel van een plug in pvc. Het gegolfde uiteinde zorgt voor een verankering in het gevelmetselwerk.

Toepassingsgebied

Verankering van het gevelmetselwerk aan het binnenspouwblad in beton of metselwerk.

Materiaal

- Warm verzinkte staaldraad (50-70 gr/m²)
- Draad in roestvast staal A2



Technische kenmerken

De spouwhaken beantwoorden aan de criteria gedefinieerd in de norm DIN 1053 (Editie november 1996).

In het geval van dubbele muren , zijn er minstens 5 spouwhaken per m² nodig volgens de norm DIN 17440.

3 extra spouwhaken moeten voorzien worden in de hoeken van het gebouw.

Voor muren van uitzonderlijke hoogte vanaf 12 meter boven het maaiveld, of voor muren met een spouwbreedte tussen 70mm en 120 mm, moet een minimum van 5 spouwhaken met diameter 4mm worden voorzien.

Voor muren met een spouwbreedte van 120mm tot 150mm, moet een minimum van 7 spouwhaken met diameter 4mm worden voorzien.

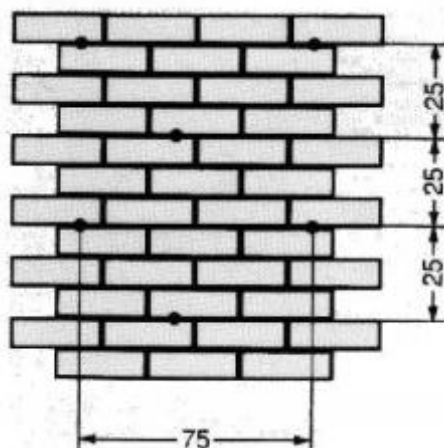



PLAKA - SPOUWHAKEN

Spouwhaken n°4 - met een gedraaid en een gegolfd uiteinde

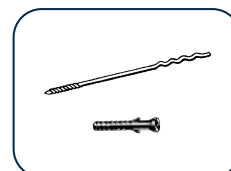
REF 02.05.04 - Versie V01 - 10/08/2020



Types / Verpakking / Dimensies

Dimensies						
Omschrijving + schema	φ (mm) x L(mm)	Boorgat φ (mm) x L (mm)	Verankerings-lengte in de gevelmuur	p/Box	Kg/100	Code
 Warmverzinkt staal	4 X 190	φ 6,0 x 60	40- 80mm	250	1,89	BOUNI190
	4 X 220	φ 6,0 x 60	40- 80mm	250	2,18	BOUNI220
	4 X 250	φ 6,0 x 60	40- 80mm	250	2,49	BOUNI250
	4 X 300	φ 6,0 x 60	40- 80mm	250	2,97	BOUNI300
	4 X 350	φ 6,0 x 60	40- 80mm	250	3,50	BOUNI350
	4 X 400	φ 6,0 x 60	40- 80mm	250	4,00	BOUNI400
 RVS A2	4 X 190	φ 6,0 x 60	40- 80mm	250	1,89	BOUNIA2190
	4 X 220	φ 6,0 x 60	40- 80mm	250	2,18	BOUNIA2220
	4 X 250	φ 6,0 x 60	40- 80mm	250	2,49	BOUNIA2250
	4 X 300	φ 6,0 x 60	40- 80mm	250	2,97	BOUNIA2300
	4 X 350	φ 6,0 x 60	40- 80mm	250	3,50	BOUNIA2350
	4 X 400	φ 6,0 x 60	40- 80mm	250	4,00	BOUNIA2400

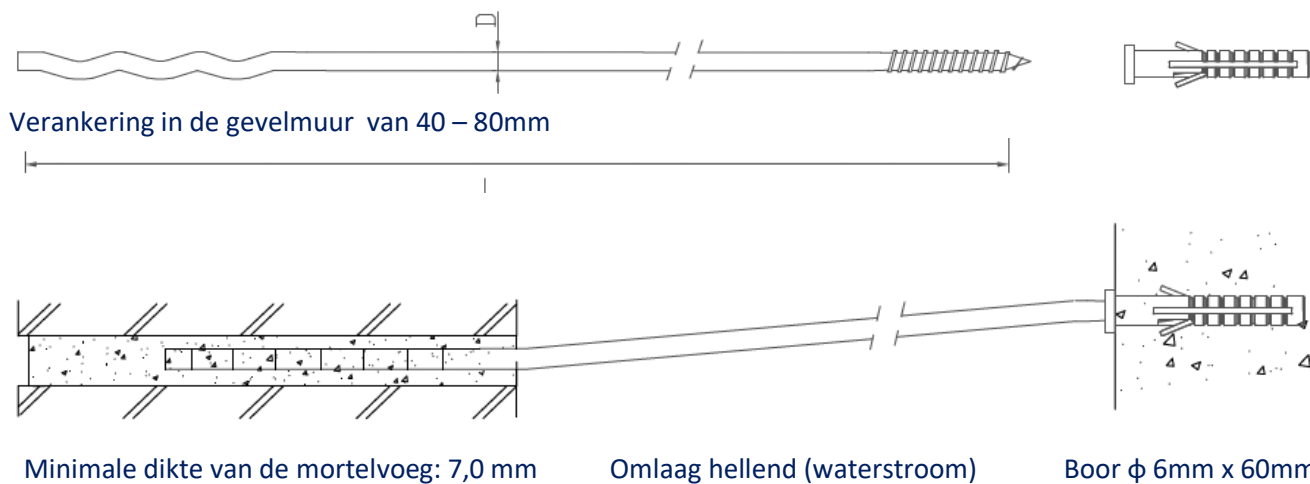

©Auteursrechtelijk beschermd





Deze fiche, opgesteld met de grootste zorg, annuleert en vervangt alle voorgaande versies. Technische aanduidingen in het ontwerp, de modellen, de afbeeldingen, de rekenwaarden en de specificaties worden zonder verplichting en onder voorbehoud van fouten en weglatingen meegeedeeld.

Wij zijn niet aansprakelijk bij verkeerde of niet aangepaste toepassing. Wij behouden het recht de inhoud van deze fiche te wijzigen zonder voorafgaande kennisgeving.

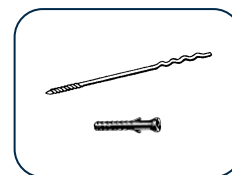
PLAKA - SPOUWHAKEN
Spouwhaken n°4 - met een gedraaid en een gegolfd uiteinde

REF 02.05.04 - Versie V01 - 10/08/2020

Toebehoren

Toebehoren				
Omschrijving + schema	Dimensies	p/Box	Gewicht	Code
 PVC PLUG Boor ϕ 6 x 60mm	ϕ 4,0 x 54mm	250	0,11 Kg/100	RS5092
 INSLAGPIJPJE	L = 120mm (spouwhaken L = 190mm)	1	2,18	BOUNIP120
	L = 180mm (spouwhaken L = 220 à 400mm)	1	2,49	BOUNIP180
 DUPLAFIX Bevestigingsclip voor harde isolatie	ϕ 100 mm Voor spouwhaken ϕ 3 à 5 mm	250	0,39 Kg/100	RS5529
 DUPCLIP Bevestigingsclip voor zachte isolatie	ϕ 60 mm Voor spouwhaken ϕ 3 à 5 mm	250	0,34 Kg/100	RS5526
 Sluistring druppelstop	ϕ 25 mm Voor spouwhaken ϕ 3 à 5 mm	250	0,07 Kg/100	RS5010



©Auteursrechtelijk beschermd

Deze fiche, opgesteld met de grootste zorg, annuleert en vervangt alle voorgaande versies. Technische aanduidingen in het ontwerp, de modellen, de afbeeldingen, de rekenwaarden en de specificaties worden zonder verplichting en onder voorbehoud van fouten en weglatingen meegeedeeld.

Wij zijn niet aansprakelijk bij verkeerde of niet aangepaste toepassing. Wij behouden het recht de inhoud van deze fiche te wijzigen zonder voorafgaande kennisgeving.